

Date :

BAC Professionnel CAR



Nom	ETABLIR LA LISTE DES ELEMENTS ET PRODUIT A REMPLACER	Centre intérêt CI:3
Prénom		C1.3 /18
<p>DESCRIPTION DU TP: L'élève doit utiliser le logiciel SIDEXA pour rechercher des références, des noms de pièces et ainsi établir les prix de chaque éléments à changer.</p> <p>Ce TP permet de découvrir de manière intuitive le vocabulaire technique lié à l'automobile :</p> <ul style="list-style-type: none"> - structure de la carrosserie - freinage 		Note: /20

Note automatique: /18

Autonomie de l'élève /2



ACTIVITE DE CHIFFRAGE DE PIECES DE RECHANGE

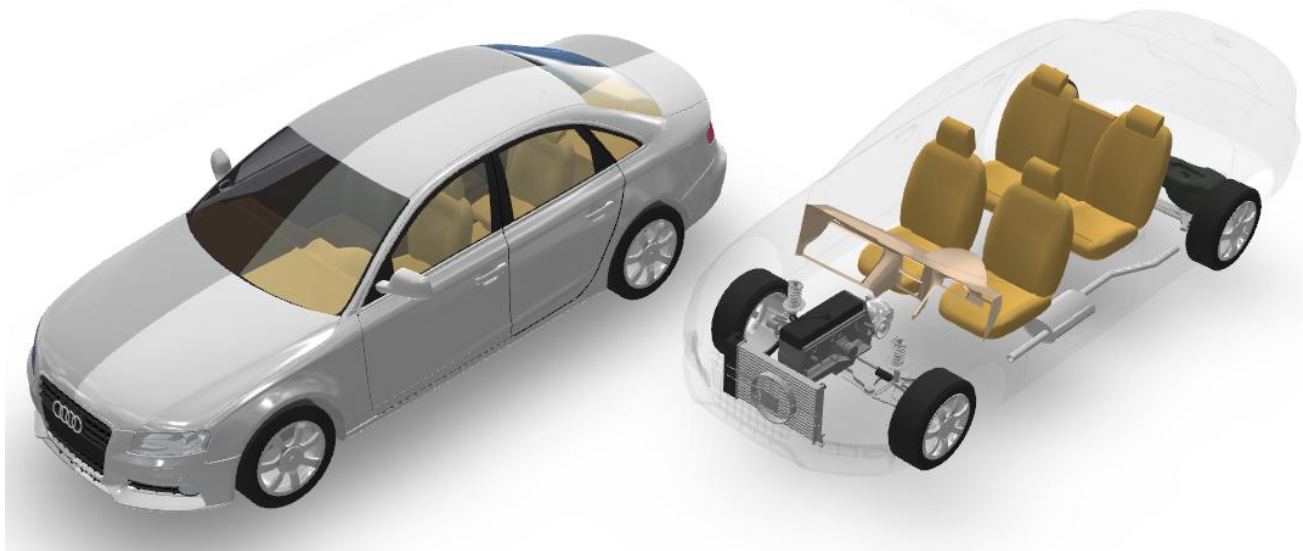

Mise en situation : Mr Dubois vient de faire expertise son véhicule après un accident, résultat de nombreuses pièces de l'Audi A4 immatriculée AE560WG sont à changer pas de redressement possible.

En salle de construction:

Utiliser le logiciel SIDEXA pour faire l'inventaire des pièces à commander nous en profiterons pour faire le chiffrage de ces différents éléments.

Pour obtenir une aide pour créer le dossier véhicule cliquer sur l'icône



ACTIVITE 3:

A l'aide du logiciel SIDEXA, **compléter** le vocabulaire de la carrosserie centrale extérieure (prix, référence).

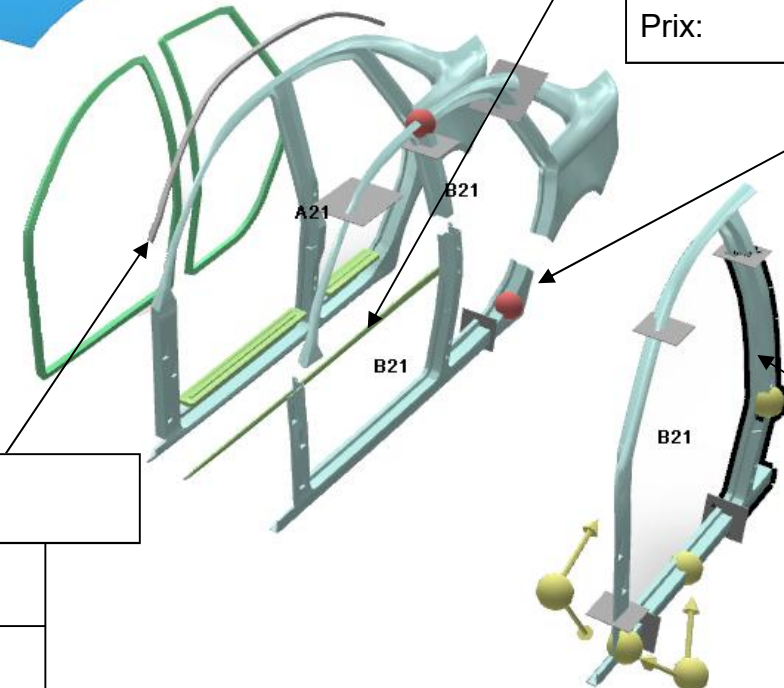
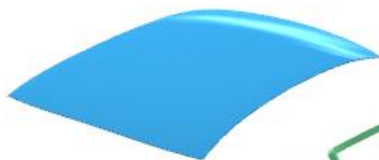

Ref:
Prix:

Ref:
Prix:

Ref:
Prix:

Ref:
Prix:

ACTIVITE 4:

A l'aide du logiciel SIDEXA, **compléter** le vocabulaire de l'échappement (prix, référence).

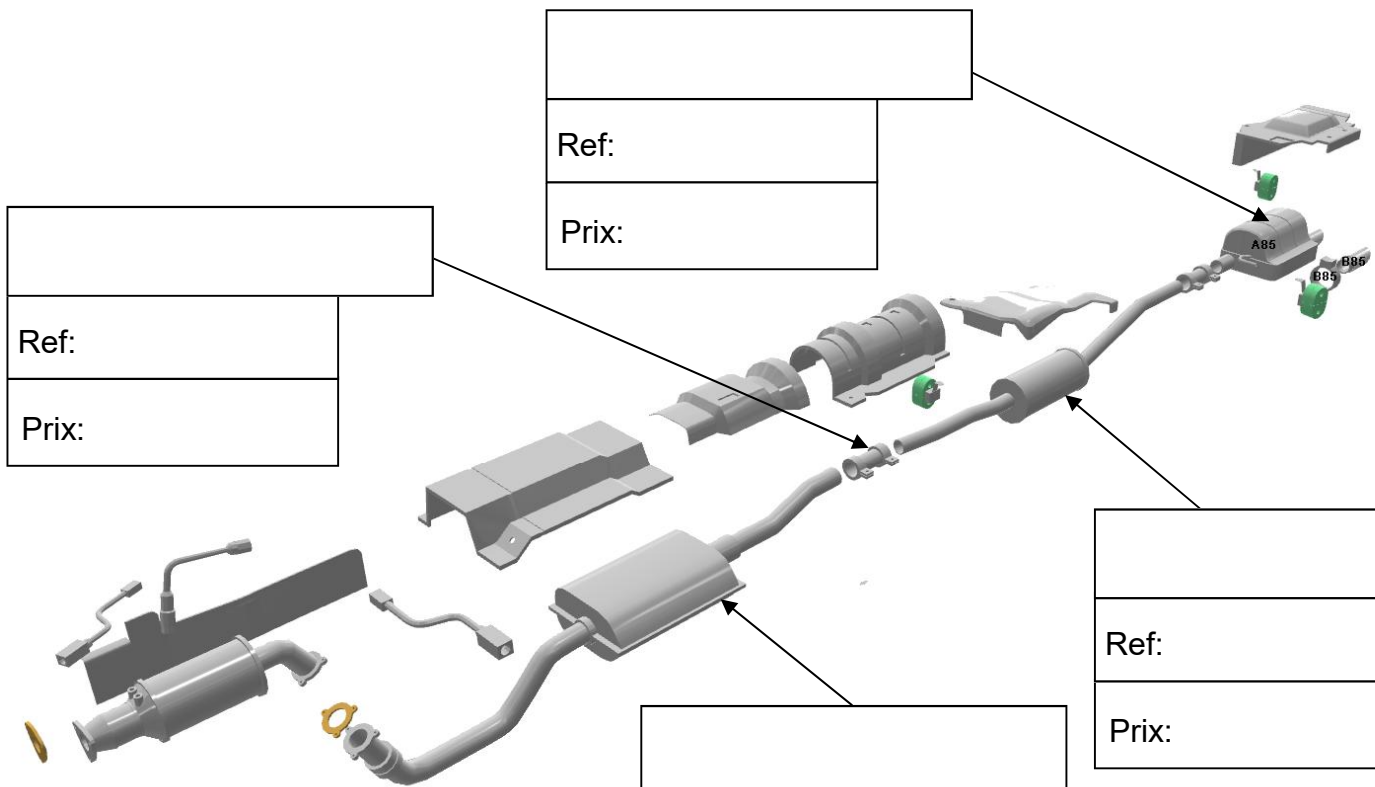

Ref:
Prix:

Ref:
Prix:

Ref:
Prix:

Ref:
Prix:

ACTIVITE 5:

A l'aide du logiciel SIDEXA, **compléter** le vocabulaire de la carrosserie arrière extérieure (prix, référence).

--

Ref:

Prix:

--

Ref:

Prix:

--

Ref:

Prix:

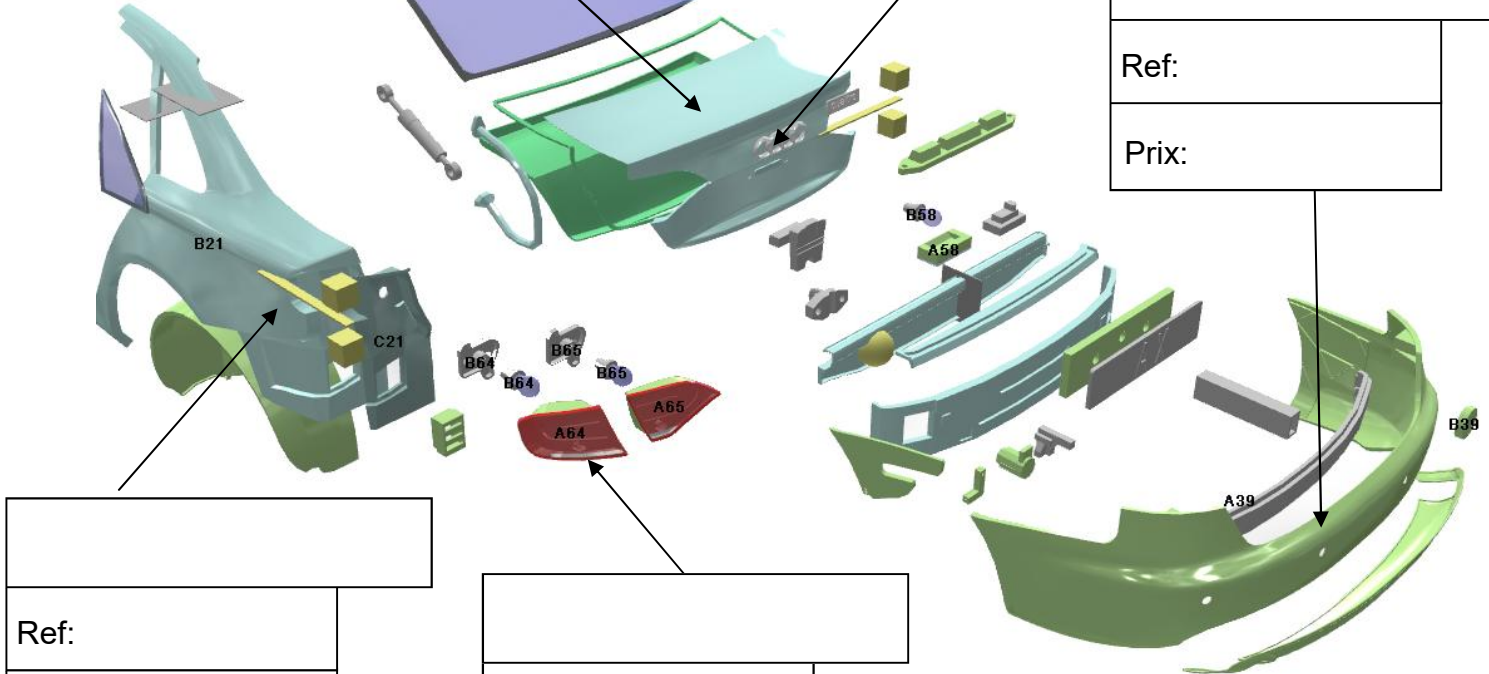

--

Ref:

Prix:

--

Ref:

Prix:

ACTIVITE 6:

A l'aide du logiciel SIDEXA, **compléter** le vocabulaire de la carrosserie centrale intérieure (prix, référence).

--

Ref:

Prix:

--

Ref:

Prix:

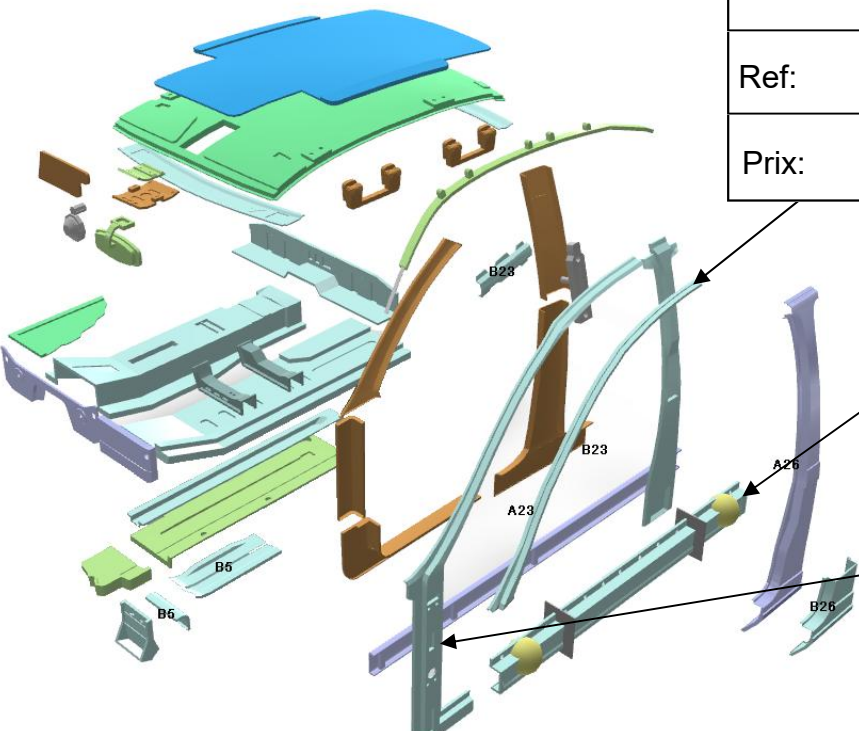

--

Ref:

Prix:

ACTIVITE 7:

A l'aide du logiciel SIDEXA, **compléter** le vocabulaire de la carrosserie arrière intérieure (prix, référence).

Ref:
Prix:

Ref:
Prix:

Ref:
Prix:

Ref:
Prix:

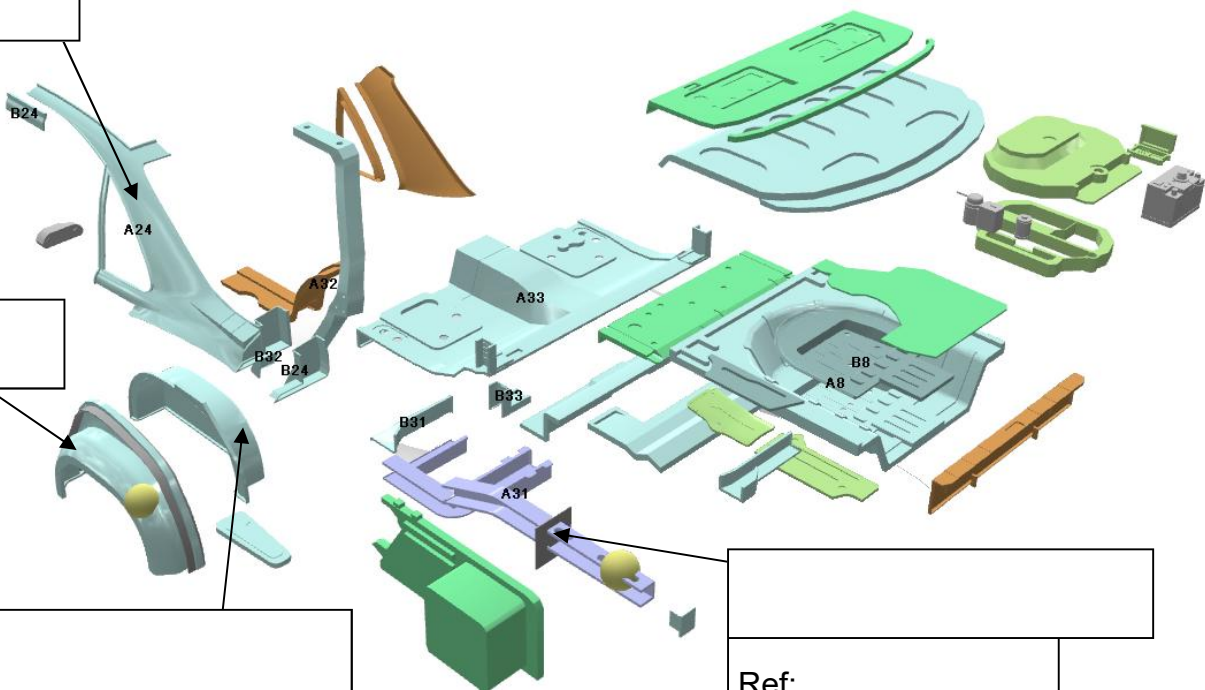

ACTIVITE 8:

A l'aide du logiciel SIDEXA, **compléter** le vocabulaire du train avant (prix, référence).

Ref:
Prix:

Ref:
Prix:

Ref:
Prix:

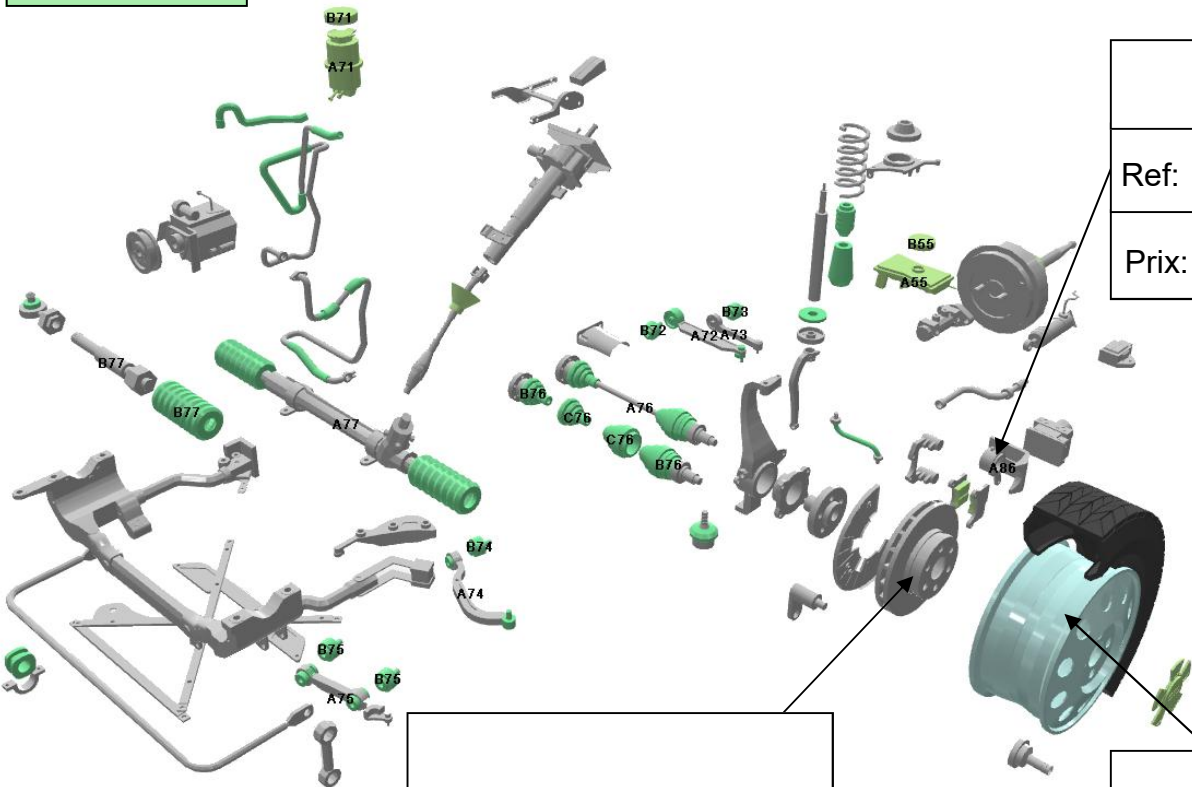

ACTIVITE 9:

A l'aide du logiciel SIDEXA, **compléter** le vocabulaire de la carrosserie avant extérieure (prix, référence).

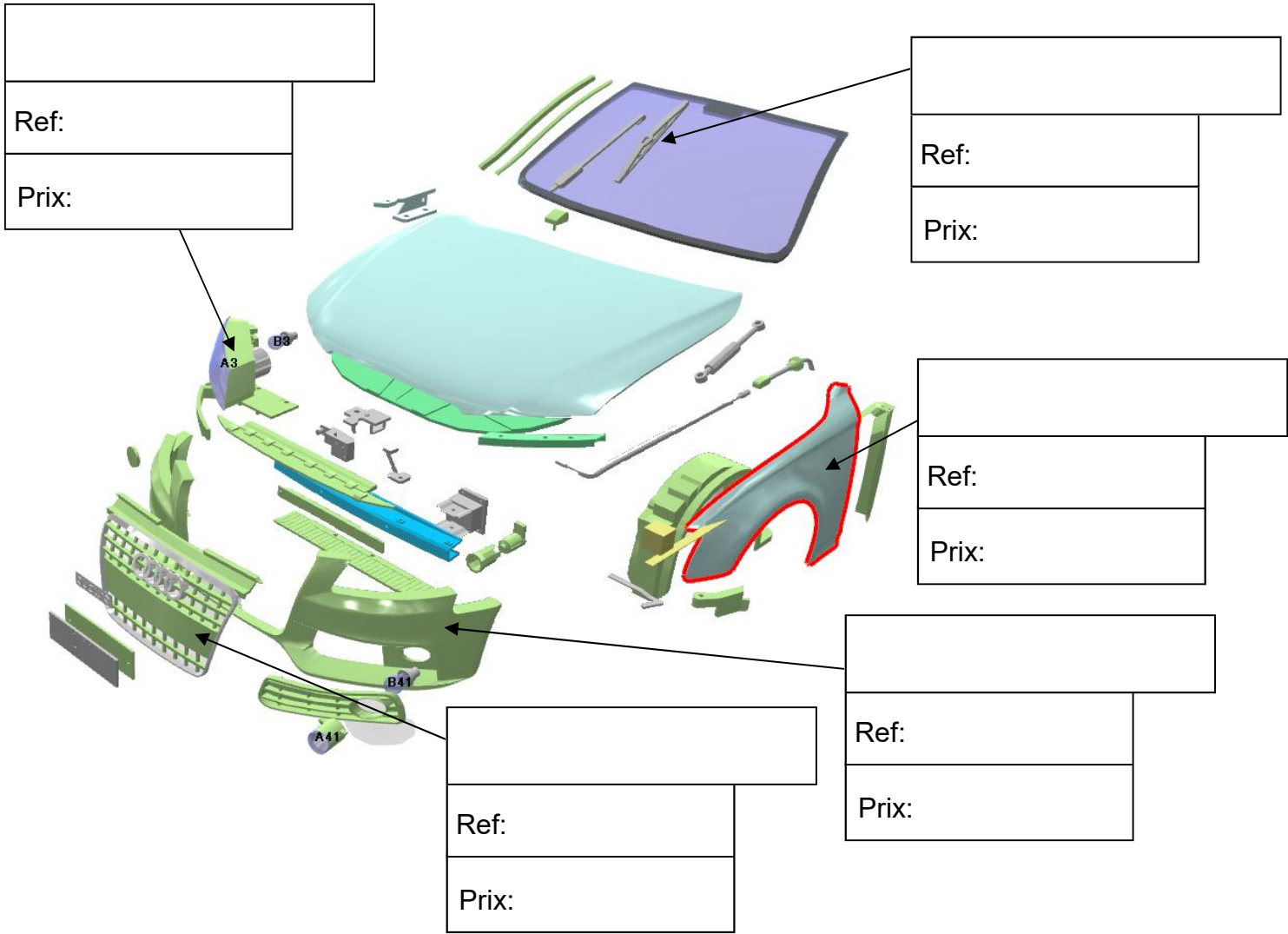

ACTIVITE 10:

A l'aide du logiciel SIDEXA, **compléter** le vocabulaire de la carrosserie avant intérieure (prix, référence).

